

MOVING YOU FURTHER

HW140

Avec moteur conforme à la norme Tier 4 finale / Stage IV



* La photo peut représenter du matériel en option.

Puissance nette

SAE J1349 / 111 kW (149 ch) à 2150 tr/min

Puissance nominale

SAE J1995 / 117 kW (157 ch) à 2150 tr/min

Vitesse de déplacement

39 km/h (24.1 mph)

Poids en charge

13880 kg (30,600 lb)



LA RÉFÉRENCE DU SECTEUR

Les pelles de la série HW sont le fruit de l'esprit d'initiative, de la créativité et du fort dynamisme de Hyundai Heavy Industries. Les ingénieurs de Hyundai Heavy Industries, les plus compétents du secteur, ont travaillé sans relâche pour vous offrir un produit d'excellence. Les machines de la nouvelle série HW répondent aux besoins des clients du secteur qui ont été identifiés grâce à un suivi approfondi. Leur efficacité en termes de rendement énergétique et de performances a été démontrée par des essais sur le terrain et par un contrôle qualité rigoureux.





HYUNDAI

**HW
140**

* La photo peut représenter du matériel en option.

LA RÉFÉRENCE DU SECTEUR

La série HW va au-delà de toutes les attentes des clients !
Positionnez-vous en leader du marché avec la série HW d'HHI.



CAPACITÉ DE TRAVAIL OPTIMALE, RENTABILITÉ MAXIMALE

- Indicateur ECO
- IPC (Contrôle intelligent de la puissance)
- Nouveau système de régulation de puissance
- Embayage de ventilateur visqueux électronique
- Commande de débit de l'accessoire (en option)
- Nouveau système de refroidissement avec circulation d'air améliorée
- Entrée d'air plus large avec grille de protection
- Amélioration du temps de cycle



PLUS FIABLE, PLUS DE LONGÉVITÉ

- Module de refroidissement durable
- Axe, bague et cale en polymère renforcés
- Durabilité accrue des accessoires et des structures supérieure et inférieure
- Plaque de recouvrement résistante à l'usure
- Flexibles (haute pression) de qualité supérieure



SYSTÈME D'INFORMATION

- Combiné d'instruments intelligent et large
- Commande haptique
- Simulation du fonctionnement de Joy et réalisation
- Wi-Fi Direct pour smartphones (Miracast)
- Commande centralisée
- Circuit hydraulique auxiliaire proportionnel
- Nouveau système audio
- Nouveau système de climatisation



HW140



LE CONFORT MODERNE, UNE SOLUTION SIMPLE ET SÛRE

- Système de caméras avec vision panoramique à 360° (AAVM) (en option)
- Accès facile au réservoir d'alimentation DEF/AdBlue®
- Hi-Mate (Système de gestion à distance) (en option)
- Montage de la suspension visqueuse
- Immobilisation forcée de la tourelle (en option)
- Commande de rotation précise (option)



* La photo peut représenter du matériel en option.



* La photo peut représenter du matériel en option.

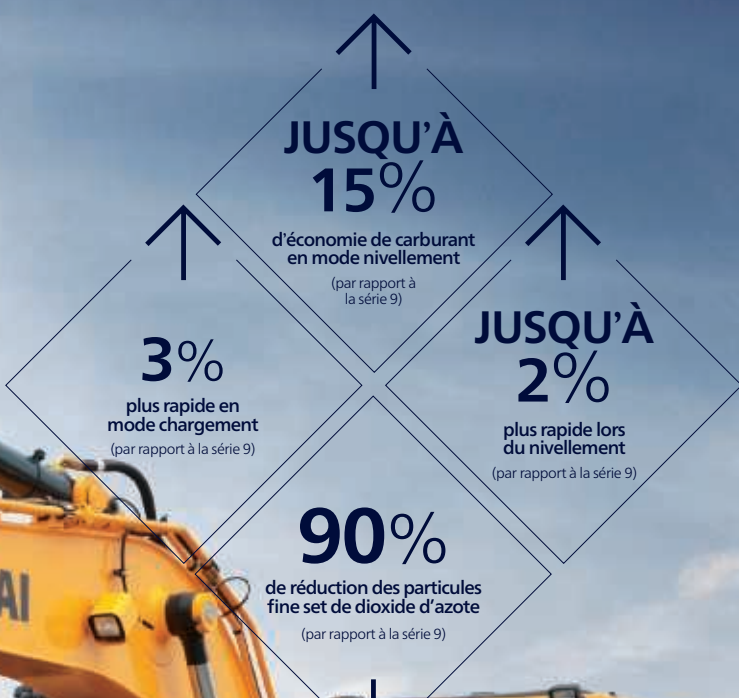

Amélioration du temps de cycle

La série HW permet d'améliorer la productivité sur les chantiers en offrant un fonctionnement plus rapide : le chargement et le nivellement des chariots prennent respectivement jusqu'à 3 % et 2 % moins de temps qu'avec la série 9.

CAPACITÉ DE TRAVAIL OPTIMALE, RENTABILITÉ MAXIMALE

Un circuit d'alimentation en carburant plus efficace qui offre des performances remarquables

Les machines de la série HW sont équipées d'un moteur haute performance respectueux de l'environnement qui offre un excellent rendement énergétique et une puissance élevée. Leur performance opérationnelle hors du commun, garantie au moyen d'essais rigoureux sur différents chantiers, répondra à toutes les attentes des clients.



Jauge ECO colorée

L'indicateur ECO permet une exploitation plus économique des machines. Le niveau et la couleur de l'indicateur affichent le couple moteur et le niveau de rendement énergétique. Les informations relatives à la consommation de carburant, comme le taux moyen et la quantité totale de carburant consommé, sont également affichées. Il est également possible de contrôler la consommation de carburant horaire et quotidienne dans le menu détaillé.



Commande de débit de l'accessoire (en option)

La série HW améliore le débit de la pompe par un contrôle distinct des deux pompes. Les accessoires de l'engin sont optimisés afin de déterminer le débit de pompe approprié pour chacun d'entre eux (dix types différents de marteaux et de broyeurs) et procéder ainsi à diverses opérations adaptées aux environnements de travail.



IPC (contrôle intelligent d'énergie) (Intelligent Power Control)

Le système intelligent de contrôle d'énergie IPC gère la puissance en fonction de l'environnement de travail. Son mode de fonctionnement peut être sélectionné et désactivé via l'écran. En mode d'excavation, le flux de la pompe se commande aisément au moyen d'une vanne de commutation afin de réduire la consommation de carburant.

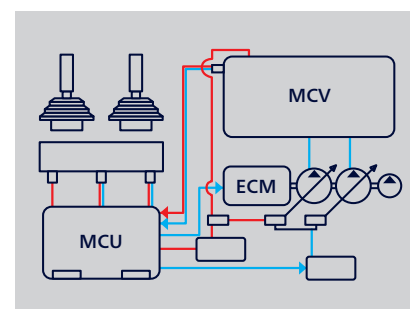

Nouveau système de régulation de puissance

La série HW limite les signaux de commande d'entrée et de sortie afin d'améliorer le rendement énergétique. Son mode Puissance à trois niveaux assure des performances optimales quel que soit l'environnement de travail.

- * Mode P (Puissance) : maximise la vitesse et la puissance de l'équipement pour les travaux lourds.
- * Mode Standard (S) : optimise les performances et le rendement énergétique de l'équipement pour les travaux standard.
- * Mode Économie (E) : améliore le système de commande pour les travaux légers.

Embrayage de ventilateur visqueux électronique

L'embrayage de ventilateur électronique limite la consommation de carburant. Il réduit également les bruits lors de l'utilisation de l'équipement en contrôlant le régime moteur de manière précise en fonction de la température de l'huile hydraulique et du liquide de refroidissement du véhicule. Il est également possible de réduire la durée d'échauffement de l'huile hydraulique.

Entrée d'air plus large avec grille de protection

Les bouches de ventilation élargies du couvercle latéral et de la fine grille de l'admission d'air empêchent la pénétration de matériaux étrangers et améliorent ainsi davantage la durabilité de l'équipement.

PLUS FIABLE, PLUS DE LONGÉVITÉ

Robustesse et sécurité grâce au nouveau design extérieur

La vraie valeur de la série HW réside dans sa longévité. Grâce à la structure robuste des châssis inférieur et supérieur capable de supporter des chocs externes et des travaux lourds, et aux accessoires dont les capacités ont été évaluées à l'aide d'essais rigoureux, les machines de la série HW sont idéales dans des environnements de travail difficiles et amélioreront la productivité.

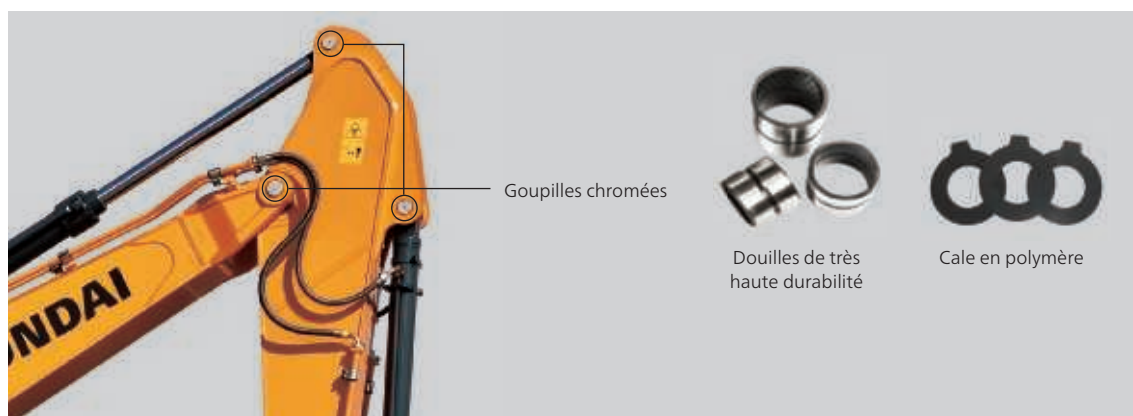

Axe, bague et cale en polymère renforcés

Avec la série HW, le mouvement des pièces de raccordement entre l'équipement et les accessoires est davantage facilité. Les axes, bagues et cales en polymère longue durée et résistants à l'usure réduisent l'écart avec les accessoires, permettant ainsi d'atteindre des performances supérieures sans sacrifier la longévité.



Module de refroidissement longévité

Les machines de la série HW disposent d'un module de refroidissement longévité qui a réussi avec brio des essais rigoureux, démontrant ainsi tout leur potentiel de productivité dans les environnements difficiles.



Longévité accrue des accessoires et des structures supérieure et inférieure

Comme le démontrent les nombreux essais effectués sur route et en simulation virtuelle, les structures supérieure et inférieure, et les accessoires des machines de la série HW offrent une longévité supérieure à la norme exigée sur les chantiers. Le godet est désormais plus résistant à l'usure grâce à l'utilisation d'un nouveau matériau.



* La photo peut représenter du matériel en option.



Flexibles (haute pression) de qualité supérieure

Les machines de la série HW sont équipées de flexibles haute pression qui offrent une excellente résistance à la chaleur et à la pression, améliorant ainsi considérablement la durabilité de l'équipement.



† La photo peut représenter du matériel en option.

Nouveau système de climatisation

Grâce à un système de climatisation et de chauffage amélioré, la série HW augmente la capacité APTC de 15 % et offre ainsi aux opérateurs un environnement agréable en toutes circonstances. La ventilation a été conçue de sorte que l'air chaud et l'air froid atteignent le visage des opérateurs afin de leur offrir un environnement de travail agréable (et ainsi accroître leur satisfaction au travail).

SYSTÈME D'INFORMATION

Tableau de bord amélioré pour un meilleur contrôle

Afin de favoriser l'efficacité de travail, de nombreuses fonctions électroniques ont été regroupées en un seul et même endroit facile d'accès. Fruit de la technologie de l'information complète de HHI, le système d'information avancé accroît la productivité tout en offrant un environnement de travail agréable. La série HW de HHI apporte une valeur ajoutée et du plaisir à ses clients.



Combiné d'instruments intelligent et large

Les machines de la série HW sont dotées d'un écran huit pouces de type capacitif (similaire à l'écran d'un smartphone) qui est 30 % plus grand que le modèle précédent, procurant ainsi une excellente lisibilité. Les commandes centralisées de l'écran permettent aux opérateurs de contrôler aisément le niveau d'urée et la température à l'extérieur de la cabine. La prise AUX audio, le fonctionnement simultané de la climatisation et du chauffage ainsi que le capteur d'inclinaison sont également destinés à assurer le confort des opérateurs.



Commande haptique

La commande haptique intégrée de type jog-shuttle s'applique à l'accélérateur, à la commande de climatisation à distance et au combiné d'instruments de manière à faciliter leur utilisation. En cas de défaillance du bouton haptique, le mode d'urgence est activé sur le combiné d'instruments pour assurer la mise en marche de la fonction de sécurité.



Nouveau système audio

Le lecteur radio, le lecteur MP3 USB, ou encore la fonction mains libres Bluetooth et le micro intégrés permettent de passer facilement des appels téléphoniques tout en travaillant ou en se déplaçant. Le lecteur radio a été déplacé de l'arrière vers le côté droit afin de faciliter son accès.

Wi-Fi Direct pour smartphones (Miracast)

Exploitant le réseau Wi-Fi du smartphone de l'opérateur, le système Miracast permet d'afficher et d'utiliser en toute simplicité sur le grand écran les différentes fonctionnalités du smartphone (recherches, navigation sur le Web, visionnage de vidéos et écoute de musique). (désormais disponible pour les téléphones portables Android)



Circuit hydraulique auxiliaire proportionnel

- En option : commutateur de commande proportionnel pour un meilleur contrôle de la vitesse
- Confort de fonctionnement accru

LE CONFORT MODERNE, UNE SOLUTION SIMPLE ET SÛRE

Une nouvelle cabine pour un confort accru

Avec son faible niveau d'émissions sonores, son faible niveau de vibration et sa conception ergonomique, la cabine est désormais plus confortable et plus agréable. Dans un souci de sécurité et de confort des opérateurs, les machines de la série HW peuvent être inspectées rapidement et en toute sécurité à tout moment, offrant ainsi à l'opérateur un environnement de travail optimal.

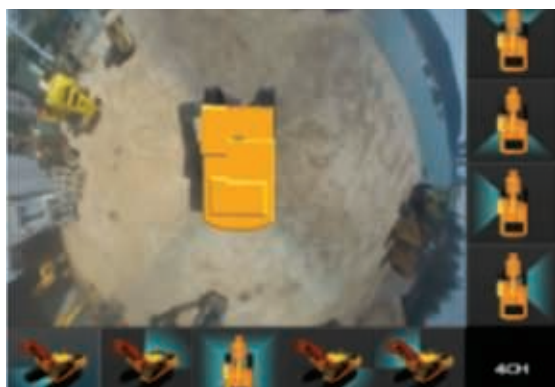

Système de caméras avec vision panoramique à 360° (AAVM)

Les machines de la série HW sont dotées d'un système de caméras avec vision panoramique à 360° (AAVM) qui permet aux opérateurs de profiter d'un champ visuel étendu dans toutes les directions, et par conséquent d'éviter les accidents. Les opérateurs peuvent aisément contrôler leur lieu de travail à l'avant comme à l'arrière, à droite comme à gauche.



- * Système de caméras avec vision panoramique à 360° (AAVM) : champ visuel sécurisé dans toutes les directions grâce aux neuf vues, dont une vue plongeante en 3D et une vue 2D/4 CH.
- * IMOD (Détection intelligente d'objets en mouvement) : informe l'opérateur lorsque des personnes ou des objets dangereux sont détectés dans la zone de travail (portée de la reconnaissance : 5 m).



Accès facile au réservoir d'alimentation DEF/AdBlue®

Le réservoir DEF/AdBlue® est installé à l'intérieur de la boîte à outils et son entrée est située à distance de manière à faciliter son accès et son approvisionnement. Un témoin rouge signale un avertissement de remplissage excessif. Le module d'alimentation DEF/AdBlue® est situé du même côté que le réservoir à carburant, contribuant ainsi à simplifier l'entretien et le remplacement du filtre.



Hi-Mate (Système de gestion à distance)

Hi-Mate, le système de gestion à distance détenu par Hyundai, permet aux opérateurs et au personnel du concessionnaire d'accéder aux informations essentielles de maintenance et de diagnostic de la machine grâce à une simple connexion Internet. Les utilisateurs peuvent déterminer la localisation de la machine via la technologie de cartographie numérique et définir son périmètre de travail afin de réduire le nombre d'interventions. Le système Hi-Mate permet au propriétaire et au concessionnaire d'économiser du temps et de l'argent en favorisant la maintenance préventive et en réduisant les interruptions de fonctionnement des machines.

- * Le fonctionnement du système peut être affecté par l'état du signal de télécommunication.



* La photo peut représenter du matériel en option.

Système de verrouillage de la rotation (option)

Un mode de verrouillage forcé en stationnement est prévu pour maintenir la stabilité lorsque le mouvement de rotation doit être limité, ce qui permet d'améliorer la vitesse de fonctionnement et la productivité.

Commande de rotation précise (option)

Une commande de rotation précise est disponible pour plus de commodité lorsque les utilisateurs souhaitent contrôler la rotation avec précision.

SPECIFICATIONS

MOTEUR

Fabricant/Modèle		Cummins QSB6.7	
Type		Moteur diesel à 4 temps, 6 cylindres en ligne, injection directe, avec turbocompresseur, refroidisseur air-air, faibles émissions	
Puissance nominale du volant moteur	SAE	J1995 (brut)	117 kW (157 ch) à 2150 tr/min
		J1349 (net)	111 kW (149 ch) à 2150 tr/min
	DIN	6271/1 (brut)	117 kW (159 ch) à 2150 tr/min
		6271/1 (net)	111 kW (151 ch) à 2150 tr/min
Couple maxi		68.6 kgf·m (496 lbf·ft) à 1500 tr/min	
Alésage x course		107 x 124 mm (4.21" x 4.88")	
Course du piston		6700 cc (409 cu in)	
Batteries		2 x 12 V x 100 Ah	
Démarreur		24 V - 4.8 kW	
Alternateur		24 V - 95 A	

CIRCUIT HYDRAULIQUE

POMPE PRINCIPALE

Type	Pompes à piston axe tandem de cylindrée variable
Débit maximal	2 x 168 l/min (44.4 US gpm/37.0 UK gpm)
Pompe secondaire pour le circuit de pilotage	Pompe à engrenage

Système de pompe à détection croisée et à économie de carburant

MOTEURS HYDRAULIQUES

Translation	Moteur à piston axial à axe brisé avec soupape de frein et frein de stationnement
Rotation	Moteur à piston axial avec frein automatique

RÉGLAGE DE LA SOUPAPE DE DÉCHARGE

Circuits d'équipement	350 kgf/cm ² (4970 psi)
Déplacement	380 kgf/cm ² (5400 psi)
Assistance (flèche, bras, godet)	380 kgf/cm ² (5400 psi)
Circuit de giration	285 kgf/cm ² (4050 psi)
Circuit de pilotage	40 kgf/cm ² (570 psi)
Soupape de service	Installée

CYLINDRES HYDRAULIQUES

N° d'alésage du cylindre x course	Flèche: 2-105 x 1075 mm (4.1" x 42.3")
	Bras: 1-115 x 1138 mm (4.5" x 46.8")
	Godet: 1-100 x 850 mm (3.9" x 33.1")
	Lame de boteur: 2-100 x 236 mm (3.9" x 9.3")
	Stabilisateurs: 2-110 x 446 mm (4.9" x 18.7")
	Flèche à deux pièces: 2-105 x 975 mm (4.1" x 38.4")
Flèche hydraulique réglable: 1-145 x 613 mm (5.7" x 24.1")	

COMMANDES ET FREINS

Transmission hydrostatique sur 4 roues. La transmission à engrenages hélicoïdaux avec engrènement constant assure deux vitesses de translation en marche avant et arrière.

Traction max. de barre d'attelage	8500 kgf (18,740 lbf)	
Vitesse de déplacement maximale	1 ^{ère} vitesse	10 km/h
	2 ^{ème} vitesse	39 km/h
Aptitude en côte	35° (70 %)	

Frein de stationnement: Frein double indépendant, frein entièrement hydraulique aux essieux avant et arrière.

- Ressorts relâchés et application hydraulique des freins multidisques à bain d'huile.
- La transmission est automatiquement verrouillée au point mort pour le stationnement.

SYSTÈME DE DIRECTION

Le système de direction à actionnement hydraulique, de type orbitrol, agit sur les roues avant par l'intermédiaire du vérin de direction.

SYSTÈME DE DIRECTION

Rayon de braquage min.	6300 mm (20' 8")
------------------------	------------------

COMMANDE

Leviers de commande et pédales avec levier amovible activés par pression pilote pour une utilisation presque sans effort et sans fatigue.

Contrôle pilote	Deux leviers avec un levier de sécurité (côté gauche): Rotation et bras (côté droit): Flèche et godet (ISO)
Régime moteur thermique	Electric, Dial type
Feux	Deux feux montés sur la flèche, un sous la cabine, une sous la caisse à outils

ESSIEUX ET ROUES

L'essieu avant entièrement flottant est supporté par une goupille centrale pour l'oscillation. Il peut être bloqué par des vérins de verrouillage de l'oscillation. L'essieu arrière est fixé au châssis inférieur.

Pneus	10.00-20-14PR, double (avec chambre à air)
(en option)	10.00-20, double (Pneus jumelés massifs)

SYSTÈME DE GIRATION

Moteur de rotation	Moteur à piston axial à cylindrée fixe
Réducteur de rotation	Réducteur satellite
Lubrification du roulement de rotation	Graisse
Frein de rotation (en option)	Multidisques humides
Vitesse de giration	11,7 tr/min

VOLUMES DE REMPLISSAGE

(): en option

	litre	gallon É.-U.	gallon R.-U.
Réservoir à carburant	270	71.3	59.4
Liquide de refroidissement du moteur	19,5	5.2	4.3
Huile moteur	23,7	6.3	5.2
Dispositif de rotation	3,5 (2,5)	0,92 (0,7)	0,77 (0,5)
Essieu	avant	13,8	3,6
	arrière	16,1	4,3
Transmission	2,5	0,7	0,5
Circuit hydraulique (réservoir compris)	210	55,5	46,2
Réservoir hydraulique	124	32,8	27,3
DEF/AdBlue®	27	7,1	5,9

CHASSIS PORTEUR

Le châssis porteur en caisson renforcé est entièrement soudé et composé d'acier low stress. Une lame de boteur et des stabilisateurs sont disponibles. Une conception remarquable.

Lame de boteur	Un accessoire bien utile pour le nivellement et les travaux de remblayage ou nettoyage.
Stabilisateurs	Indiqué pour une stabilité de fonctionnement optimale lors de l'excavation et du levage. Peut être monté à l'avant ou à l'arrière.

POIDS EN CHARGE (APPROXIMATIF)

Poids en charge comprenant la flèche de 4600 mm (15' 1"), le bras de 2100 mm (6' 11"), le godet de capacité nominale SAE de 0,58 m³ (0,76 yd³), le lubrifiant, le liquide de refroidissement, le réservoir à carburant rempli, le réservoir hydraulique rempli et tous les équipements standard.

POIDS EN CHARGE

Lame de boteur arrière	13880 kg (30,600 lb)
Stabilisateurs arrière	14280 kg (31,480 lb)
Lame de boteur arrière et stabilisateurs avant	14880 kg (32,800 lb)
Stabilisateurs arrière et lame de boteur avant	14880 kg (32,800 lb)
Quatre stabilisateurs	14630 kg (32,250 lb)

GUIDE DE SELECTION DU GODET ET FORCE D'EXCAVATION

GODETS

Les godets sont des accessoires entièrement soudés en acier à haute résistance.

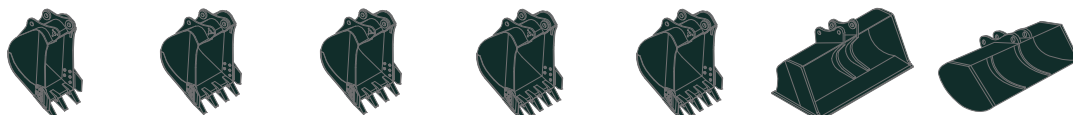

Capacité SAE
m³ (yd³)

0,23 (0.30)

0,40 (0.52)

0,46 (0.60)

0,52 (0.68)

0,58 (0.76)

0,65 (0.85)

0,71 (0.93)

■ 0,55 (0.72)

⊙ 0,45 (0.59)

Capacité m ³ (yd ³)		Largeur mm (in)		Poids kg (lb)	Recommandations m (ft in)						
Capacité SAE	Capacité CECE	Sans couteaux latéraux	Avec couteaux latéraux		4,6 (15' 1") Mono-Flèche				4,9 (16' 1") Flèche à deux pièces		
					1,9 (6' 3") Bras	2,1 (6' 11") Bras	2,5 (8' 2") Bras	3,0 (9' 10") Bras	1,9 (6' 3") Bras	2,1 (6' 11") Bras	2,5 (8' 2") Bras
0.23 (0.30)	0.20 (0.26)	520 (20.5)	620 (24.4)	335 (740)	●	●	●	●	●	●	●
0.40 (0.52)	0.35 (0.46)	750 (29.5)	850 (33.5)	410 (900)	●	●	●	●	●	●	●
0.46 (0.60)	0.40 (0.52)	840 (33.1)	940 (37.0)	435 (960)	●	●	●	■	●	●	■
0.52 (0.68)	0.45 (0.59)	915 (36.0)	1,015 (40.0)	460 (1,010)	●	●	■	▲	●	■	■
0.58 (0.76)	0.50 (0.65)	1,000 (39.4)	1,100 (43.3)	480 (1,060)	●	■	■	▲	■	▲	▲
0.65 (0.85)	0.55 (0.72)	1,105 (43.5)	1,205 (47.4)	500 (1,100)	■	▲	▲	-	▲	▲	-
0.71 (0.93)	0.60 (0.78)	1,190 (46.9)	1,290 (50.8)	540 (1,190)	▲	▲	-	-	▲	-	-
■ 0.45 (0.59)	0.40 (0.52)	1,520 (59.8)	-	410 (900)	●	●	■	-	■	■	▲
⊙ 0.55 (0.72)	0.45 (0.59)	1,800 (70.9)	-	585 (1,290)	■	▲	▲	-	■	▲	▲

- Godet pour des fossés
- ⊙ Godet de finition de talus

- : Applicable pour les matériaux d'une densité de 2000 kg/m³ (3,370 lb/yd³) ou moins
- : Applicable pour les matériaux d'une densité de 1600 kg/m³ (2,700 lb/yd³) ou moins
- ▲ : Applicable pour les matériaux d'une densité de 1100 kg/m³ (1,850 lb/yd³) ou moins

FIXATION

Les flèches et les bras sont soudés à un caisson à faible contrainte.

Des flèches de 4,6 m (15' 1") et Flèche à deux pièces de 4,9 m (16' 1") et des bras de 1,9 m (6' 3"); 2,1 m (6' 11"); 2,5 m (8' 2") et 3,0 m (9' 10") sont disponibles.

FORCE D'EXCAVATION

Bras	Longueur	mm (ft.in)	1900 (6' 3")	2100 (6' 11")	2500 (8' 2")	3000 (9' 10")	Remarques:
	Poids	kg (lb)	560 (1,230)	580 (1,280)	610 (1,340)	670 (1,480)	
Force de cavage du godet	SAE	kN	87,3 [94,8]	87,3 [94,8]	87,3 [94,8]	87,3 [94,8]	[] : Renforceur de puissance
		kgf	8900 [9660]	8900 [9660]	8900 [9660]	8900 [9660]	
		lbf	19620 [21300]	19620 [21300]	19620 [21300]	19620 [21300]	
	ISO	kN	102 [110,8]	102 [110,8]	102 [110,8]	102 [110,8]	
		kgf	10400 [11290]	10400 [11290]	10400 [11290]	10400 [11290]	
		lbf	22930 [24890]	22930 [24890]	22930 [24890]	22930 [24890]	
Force de cavage de bras	SAE	kN	76,5 [83,1]	73,6 [79,9]	62,8 [68,2]	55,9 [60,7]	
		kgf	7800 [8,470]	7500 [8140]	6400 [6950]	5700 [6190]	
		lbf	17200 [18,670]	16530 [17950]	14110 [15320]	12570 [13640]	
	ISO	kN	80,4 [87,3]	77,5 [84,1]	65,7 [71,4]	57,9 [62,8]	
		kgf	8200 [8900]	7900 [8580]	6700 [7270]	5900 [6410]	
		lbf	18080 [19630]	17420 [18910]	14770 [16040]	13010 [14120]	

Remarque : Vérin de godet, timonerie et goupille inclus dans le poids du bras

DIMENSIONS ET RAYON D'ACTION

DIMENSIONS HW140 FLÈCHE SIMPLE

4,6 m (15' 1") Mono-Flèche and 1,9 m (6' 3"), 2,1 m (6' 11"), 2,5 m (8' 2") et 3,0 m (9' 10") Bras, Lame de boteur arrière et stabilisateurs avant.

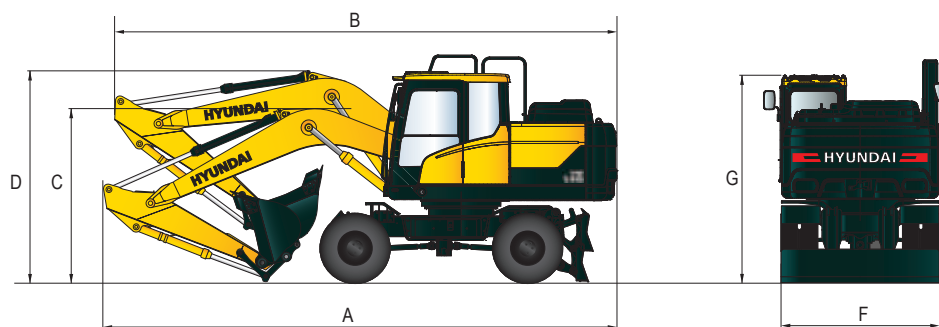

Unité : mm (ft-in)

Longueur de flèche	4600 (15' 1") Mono-Flèche			
Longueur du bras	1900 (6' 3")	2100 (6' 11")	2500 (8' 2")	3000 (9' 10")
A Longueur hors tout - position de transport	7760 (25' 6")	7820 (25' 8")	7770 (25' 6")	7830 (25' 8")
B Longueur hors tout - position de déplacement	7750 (25' 5")	7760 (25' 6")	7690 (25' 3")	7710 (25' 4")
C Hauteur de l'accessoire - position de transport	2760 (9' 1")	2860 (9' 5")	2810 (9' 3")	3100 (10' 2")
D Hauteur de l'accessoire - position de déplacement	3500 (11' 6")	3500 (11' 6")	3620 (11' 11")	3600 (11' 10")
F Largeur totale	2500 (8' 2")	2500 (8' 2")	2500 (8' 2")	2500 (8' 2")
G Hauteur hors tout de la cabine	3140 (10' 4")	3140 (10' 4")	3140 (10' 4")	3140 (10' 4")

RAYON D'ACTION DE HW140 FLÈCHE SIMPLE

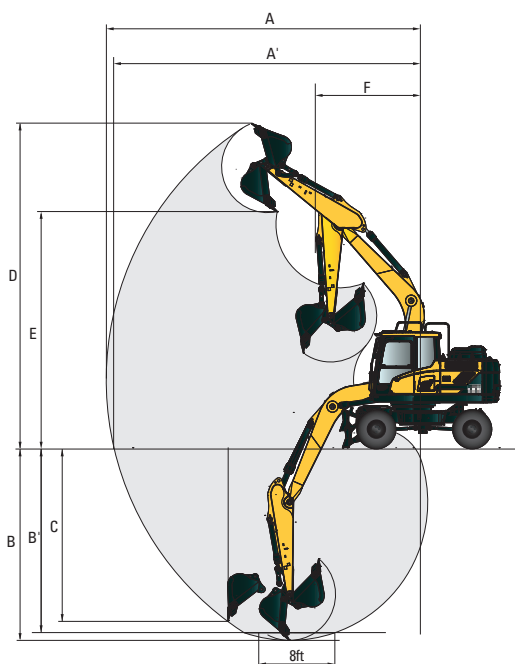

Unité : mm (ft-in)

Longueur de flèche	4600 (15' 1") Mono-Flèche			
Longueur du bras	1900 (6' 3")	2100 (6' 11")	2500 (8' 2")	3000 (9' 10")
A Portée d'attaque maximale	7750 (25' 5")	8140 (26' 8")	8320 (27' 4")	8780 (28' 10")
A' Portée de cavage au sol maxi	7530 (24' 8")	7700 (25' 3")	8120 (26' 8")	8590 (28' 2")
B Profondeur d'attaque maxi	4650 (15' 3")	4810 (15' 9")	5250 (17' 3")	5750 (18' 10")
B' Profondeur maximale de fouille (niveau de 8 pieds)	4390 (14' 5")	4600 (15' 1")	5040 (16' 6")	5570 (18' 3")
C Profondeur de cavage murale verticale maxi	4350 (14' 3")	4190 (13' 9")	5030 (16' 6")	5550 (18' 3")
D Hauteur d'attaque maxi	8400 (27' 7")	8470 (27' 9")	8790 (28' 10")	9070 (29' 9")
E Hauteur de déversement maxi	5960 (19' 7")	6040 (19' 10")	6350 (20' 10")	6620 (21' 9")
F Rayon minimal de giration de l'avant	2620 (8' 7")	2670 (8' 10")	2650 (8' 8")	2670 (8' 9")

DIMENSIONS ET RAYON D'ACTION

DIMENSIONS HW140 FLÈCHE À DEUX PIÈCES

4,9 m (16' 1") Flèche à deux pièces and 1,9 m (6' 3"), 2,1 m (6' 11") et 2,5 m (8' 2") Bras, Lame de boteur arrière et stabilisateurs avant.

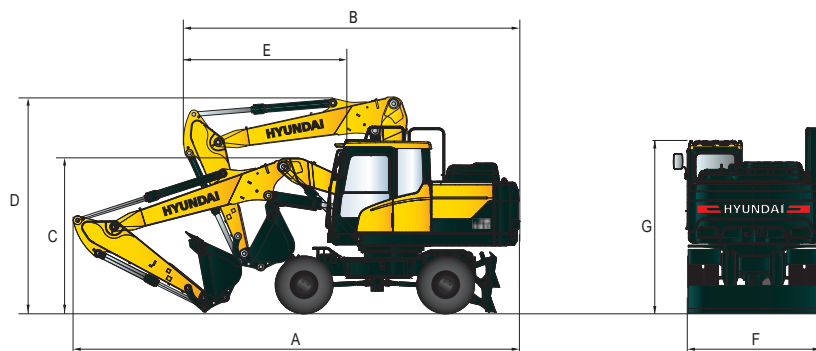

Unité : mm (ft-in)

	4900 (16' 1") Flèche à deux pièces		
Longueur de flèche			
Longueur du bras	1900 (6' 3")	2100 (6' 11")	2500 (8' 2")
A Longueur hors tout - position de transport	8140 (26' 8")	8170 (26' 10")	8150 (26' 9")
B Longueur hors tout - position de déplacement	6090 (19' 12")	6110 (20' 1")	6130 (20' 1")
C Hauteur de l'accessoire - position de transport	2960 (9' 9")	3060 (10' 0")	3070 (10' 1")
D Hauteur de l'accessoire - position de déplacement	3980 (13' 1")	3980 (13' 1")	3980 (13' 1")
E Extrémité d'accessoire/volant	2950 (9' 8")	2970 (9' 9")	2990 (9' 10")
F Largeur totale	2500 (8' 2")	2500 (8' 2")	2500 (8' 2")
G Hauteur hors tout de la cabine	3140 (10' 4")	3140 (10' 4")	3140 (10' 4")

RAYON D'ACTION DE HW140 FLÈCHE À DEUX PIÈCES

Unité : mm (ft-in)

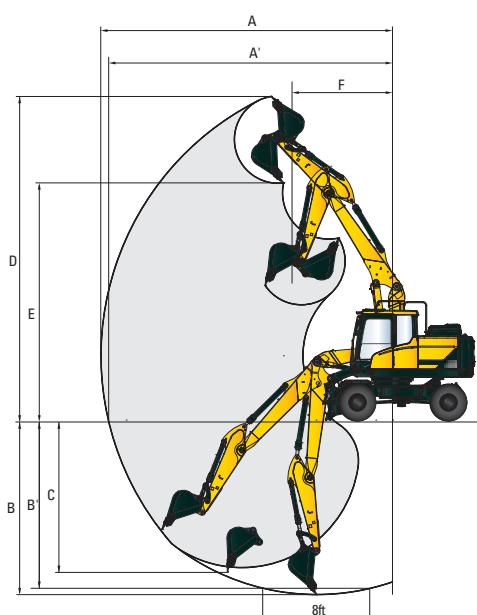

	4900 (16' 1") Flèche à deux pièces		
Longueur de flèche			
Longueur du bras	1900 (6' 3")	2100 (6' 11")	2500 (8' 2")
A Portée d'attaque maximale	8140 (26' 8")	8310 (27' 3")	8720 (28' 7")
A' Portée de cavage au sol maxi	7930 (26' 0")	8110 (26' 7")	8530 (28' 0")
B Profondeur d'attaque maxi	4810 (15' 9")	5010 (16' 5")	5410 (17' 9")
B' Profondeur maximale de fouille (niveau de 8 pieds)	4700 (15' 5")	4890 (16' 1")	5310 (17' 5")
C Profondeur de cavage murale verticale maxi	4190 (13' 9")	4360 (14' 4")	4820 (15' 10")
D Hauteur d'attaque maxi	9100 (29' 10")	9180 (30' 1")	9560 (31' 4")
E Hauteur de déversement maxi	6620 (21' 9")	6700 (22' 0")	7070 (23' 2")
F Rayon minimal de giration de l'avant	2660 (8' 9")	2820 (9' 3")	2690 (8' 10")

CHÂSSIS

HW140 AVEC LAME DE BOUTEUR ARRIÈRE

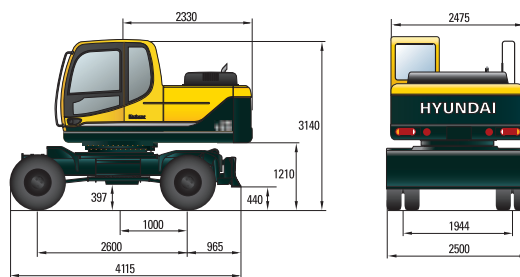

HW140 AVEC STABILISATEURS ARRIÈRE

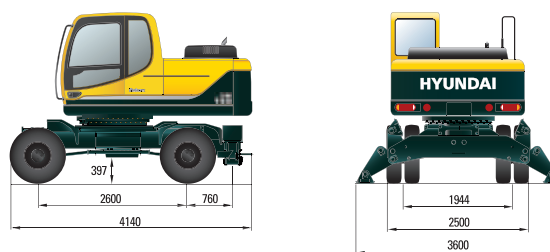

HW140 AVEC LAME DE BOUTEUR ARRIÈRE ET STABILISATEURS AVANT

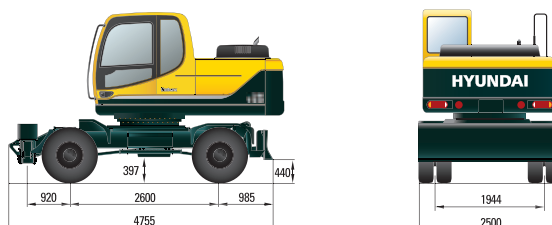

HW140 AVEC STABILISATEURS AVANT ET ARRIÈRE

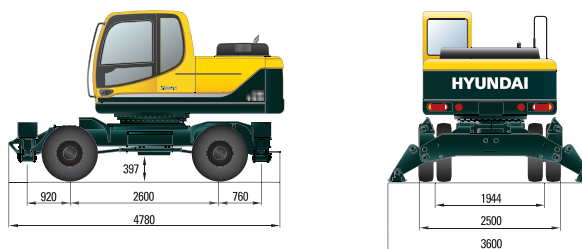

HW140 AVEC STABILISATEURS ARRIÈRE ET LAME DE BOUTEUR AVANT

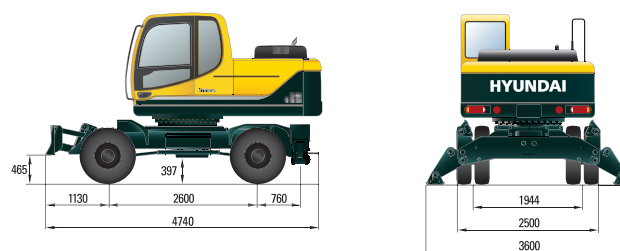











CAPACITÉ DE LEVAGE











 Mesure sur l'avant  Mesure sur le côté ou à 360 degrés

HW140 MONO-FLÈCHE











Flèche: 4,6 m (15' 1") / Bras: 1,9 m (6' 3") / Godet: 0,58 m³ (0.76 yd³) Capacité nominale SAE / Lame de buteur arrière abaissée et contrepoids de 1700 kg

Hauteur de point de charge m (ft)	Rayon de charge								À une portée maximale		
	1.5 m (5.0 ft)		3.0 m (10.0 ft)		4.5 m (15.0 ft)		6.0 m (20.0 ft)		Capacité	Portée	
											m (ft)
6.0 m (20 ft)	kg				*3370	*3370			*3200	2030	6.22
	lb				*7430	*7430			*7050	4480	(20.4)
4.5 m (15 ft)	kg				*3760	3480	*2830	2080	*3310	1570	7.05
	lb				*8290	7670	*6240	4590	*7300	3460	(23.1)
3.0 m (10 ft)	kg		*7100	6280	*4730	3260	*3920	2010	3320	1380	7.42
	lb		*15650	13850	*10430	7190	*8640	4430	7320	3040	(24.3)
1.5 m (5 ft)	kg		*7600	5620	*5760	3020	*4350	1910	3270	1340	7.42
	lb		*16760	12390	*12700	6660	*9590	4210	7210	2950	(24.3)
Ligne de sol	kg		*8980	5460	*6340	2880	4580	1850	3530	1450	7.06
	lb		*19800	12040	*13980	6350	10100	4080	7780	3200	(23.2)
-1.5 m (-5 ft)	kg	*7730	*7730	*9450	5500	*6250	2850		*3860	1790	6.24
	lb	*17040	*17040	*20830	12130	*13780	6280		*8510	3950	(20.5)
-3.0 m (-10 ft)	kg		*7740	5680							
	lb		*17060	12520							

Flèche: 4,6 m (15' 1") / Bras: 1,9 m (6' 3") / Godet: 0,58 m³ (0.76 yd³) Capacité nominale SAE / Lame de buteur arrière abaissée et contrepoids de 1700 kg

Hauteur de point de charge m (ft)	Rayon de charge								À une portée maximale		
	1.5 m (5.0 ft)		3.0 m (10.0 ft)		4.5 m (15.0 ft)		6.0 m (20.0 ft)		Capacité	Portée	
											m (ft)
6.0 m (20 ft)	kg				*3370	3090			*3200	1740	6.22
	lb				*7430	6810			*7050	3840	(20.4)
4.5 m (15 ft)	kg				*3760	3000	*2830	1770	2650	1330	7.05
	lb				*8290	6610	*6240	3900	5840	2930	(23.1)
3.0 m (10 ft)	kg		*7100	5250	*4730	2780	3400	1700	2380	1160	7.42
	lb		*15650	11570	*10430	6130	7500	3750	5250	2560	(24.3)
1.5 m (5 ft)	kg		*7600	4630	5300	2550	3290	1610	2340	1120	7.42
	lb		*16760	10210	11680	5620	7250	3550	5160	2470	(24.3)
Ligne de sol	kg		*8980	4490	5140	2410	3220	1550	2520	1210	7.06
	lb		*19800	9900	11330	5310	7100	3420	5560	2670	(23.2)
-1.5 m (-5 ft)	kg	*7730	*7730	*9450	4520	5110	2390		3090	1510	6.24
	lb	*17040	*17040	*20830	9960	11270	5270		6810	3330	(20.5)
-3.0 m (-10 ft)	kg		*7740	4690							
	lb		*17060	10340							

Flèche: 4,6 m (15' 1") / Bras: 2,1 m (6' 11") / Godet: 0,58 m³ (0.76 yd³) Capacité nominale SAE / Lame de buteur arrière abaissée et contrepoids de 1700 kg

Hauteur de point de charge m (ft)	Rayon de charge								À une portée maximale		
	1.5 m (5.0 ft)		3.0 m (10.0 ft)		4.5 m (15.0 ft)		6.0 m (20.0 ft)		Capacité	Portée	
											m (ft)
6.0 m (20 ft)	kg				*3150	*3150			*3050	1910	6.43
	lb				*6940	*6940			*6720	4210	(21.1)
4.5 m (15 ft)	kg				*3550	3490	*3190	2080	*3170	1490	7.23
	lb				*7830	7690	*7030	4590	*6990	3280	(23.7)
3.0 m (10 ft)	kg		*6650	6320	*4530	3250	*3780	1990	3180	1310	7.59
	lb		*14660	13930	*9990	7170	*8330	4390	7010	2890	(24.9)
1.5 m (5 ft)	kg		*8620	5600	*5590	2990	*4240	1890	3130	1270	7.59
	lb		*19000	12350	*12320	6590	*9350	4170	6900	2800	(24.9)
Ligne de sol	kg		*9100	5390	*6240	2830	4540	1810	3360	1360	7.24
	lb		*20060	11880	*13760	6240	10010	3990	7410	3000	(23.8)
-1.5 m (-5 ft)	kg	*7420	*7420	*9520	5400	*6240	2790		*3770	1660	6.45
	lb	*16360	*16360	*20990	11900	*13760	6150		*8310	3660	(21.2)
-3.0 m (-10 ft)	kg	*11760	*11760	*7980	5570	*5230	2880				
	lb	*25930	*25930	*17590	12280	*11530	6350				

1. La capacité de levage est basée sur les normes SAE J1097 et ISO 10567.
2. La capacité de levage des séries ROBEX ne dépasse pas 75 % de la charge de basculement de la machine sur sol ferme et de niveau, ou 87 % de la capacité hydraulique totale.











3. Le point de charge est un crochet (équipement de série) situé sur le dos du godet.
4. (*) indique la charge limitée par la capacité hydraulique.

CAPACITÉ DE LEVAGE











 Mesure sur l'avant  Mesure sur le côté ou à 360 degrés

HW140 MONO FLÈCHE











Flèche: 4,6 m (15' 1") / Bras: 2,1 m (6' 11") / Godet: 0,58 m³ (0.76 yd³) Capacité nominale SAE / Lame de boteur arrière abaissée et contrepoids de 1700 kg

Hauteur de point de charge m (ft)	Rayon de charge								À une portée maximale		
	1.5 m (5.0 ft)		3.0 m (10.0 ft)		4.5 m (15.0 ft)		6.0 m (20.0 ft)		Capacité	Portée	
											m (ft)
6.0 m (20 ft)	kg				*3150	3310			*3050	1630	6.43
	lb				*6940	6860			*6720	3590	(21.3)
4.5 m (15 ft)	kg				*3550	3000	*3190	1770	*2530	1250	7.23
	lb				*7830	6610	*7030	3990	*5580	2760	(23.7)
3.0 m (10 ft)	kg		*6650	5280	*4530	2770	3390	1690	2270	1090	7.59
	lb		*14660	11640	*9990	6110	7470	3730	5000	2400	(24.9)
1.5 m (5 ft)	kg		*8620	4620	5270	2520	3270	1590	2230	1050	7.59
	lb		*19000	10190	11620	5560	7210	3510	4920	2310	(24.9)
Ligne de sol	kg		*9100	4410	5090	2370	3180	1510	2390	1130	7.24
	lb		*20060	9720	11220	5220	7010	3330	5270	2490	(23.8)
-1.5 m (-5 ft)	kg	*7420	*7420	*9520	4430	5040	2330		2890	1390	6.45
	lb	*16360	*16360	*20990	9770	11110	5140		6370	3060	(21.2)
-3.0 m (-10 ft)	kg	*11760	*11760	*7980	4580	5150	2420				
	lb	*25930	*25930	*17590	10100	11350	5340				

Flèche: 4,6 m (15' 1") / Bras: 2,5 m (8' 2") / Godet: 0,58 m³ (0.76 yd³) Capacité nominale SAE / Lame de boteur arrière abaissée et contrepoids de 1700 kg

Hauteur de point de charge m (ft)	Rayon de charge								À une portée maximale			
	1.5 m (5.0 ft)		3.0 m (10.0 ft)		4.5 m (15.0 ft)		6.0 m (20.0 ft)		Capacité	Portée		
											m (ft)	
6.0 m (20 ft)	kg								*2830	1660	6.92	
	lb								*6240	3660	(22.7)	
4.5 m (15 ft)	kg				*3120	*3120	*2980	2100	*2890	1320	7.66	
	lb				*6880	*6880	*6570	4630	*6370	2910	(25.1)	
3.0 m (10 ft)	kg		*5730	*5730	*4120	3290	*3510	2000	2900	1170	8.00	
	lb		*12630	*12630	*9080	7250	*7740	4410	6390	2580	(26.2)	
1.5 m (5 ft)	kg		*8630	5720	*5280	3010	*4040	1880	2850	1130	8.00	
	lb		*19030	12610	*11640	6640	*8910	4140	6280	2490	(26.2)	
Ligne de sol	kg	*3830	*3830	*9000	5380	*6080	2820	*4440	1790	3040	7.67	
	lb	*8440	*8440	*19840	11860	*13400	6220	*9790	3950	6700	(25.2)	
-1.5 m (-5 ft)	kg	*6500	*6500	*9740	5340	*6270	2750	*4470	1760	*3520	1440	6.94
	lb	*14330	*14330	*21470	11770	*13820	6060	*9850	3880	*7760	3170	(22.8)
-3.0 m (-10 ft)	kg	*9790	*9790	*8550	5460	*5620	2800			*3490	2100	5.64
	lb	*21580	*21580	*18850	12040	*12390	6170			*7690	4630	(18.5)

Flèche: 4,6 m (15' 1") / Bras: 2,5 m (8' 2") / Godet: 0,58 m³ (0.76 yd³) Capacité nominale SAE / Lame de boteur arrière abaissée et contrepoids de 1700 kg

Hauteur de point de charge m (ft)	Rayon de charge								À une portée maximale			
	1.5 m (5.0 ft)		3.0 m (10.0 ft)		4.5 m (15.0 ft)		6.0 m (20.0 ft)		Capacité	Portée		
											m (ft)	
6.0 m (20 ft)	kg								2790	1410	6.92	
	lb								6150	3110	(22.7)	
4.5 m (15 ft)	kg				*3120	3050	*2980	1790	2280	1110	7.66	
	lb				*6880	6720	*6570	3950	5030	2450	(25.1)	
3.0 m (10 ft)	kg		*5730	5470	*4120	2810	3400	1700	2070	970	8.00	
	lb		*12630	12060	*9080	6190	7500	3750	4560	2140	(26.2)	
1.5 m (5 ft)	kg		*8630	4720	*5280	2540	3270	1580	2030	930	8.00	
	lb		*19030	10410	*11640	5600	7210	3480	4480	2050	(26.2)	
Ligne de sol	kg	*3830	*3830	*9000	4410	5080	2350	3160	1490	2150	7.67	
	lb	*8440	*8440	*19840	9720	11200	5180	6970	3280	4740	(25.2)	
-1.5 m (-5 ft)	kg	*6500	*6500	*9740	4360	5000	2290	3130	1460	2540	1200	6.94
	lb	*14330	*14330	*21470	9610	11020	5050	6900	3220	5600	2650	(22.8)
-3.0 m (-10 ft)	kg	*9790	*9790	*8550	4480	5060	2340			*3490	1770	5.64
	lb	*21580	*21580	*18850	9880	11160	5160			*7690	3900	(18.5)

- La capacité de levage est basée sur les normes SAE J1097 et ISO 10567.
- La capacité de levage des séries ROBEX ne dépasse pas 75 % de la charge de basculement de la machine sur sol ferme et de niveau, ou 87 % de la capacité hydraulique totale.











- Le point de charge est un crochet (équipement de série) situé sur le dos du godet.
- (*) indique la charge limitée par la capacité hydraulique.

CAPACITÉ DE LEVAGE













 Mesure sur l'avant  Mesure sur le côté ou à 360 degrés

HW140 MONO FLÈCHE

Flèche: 4,6 m (15' 1") / Bras: 3,0 m (9' 10") / Godet: 0,58 m³ (0.76 yd³) Capacité nominale SAE / Lame de buteur arrière abaissée et contrepoids de 1700 kg

Hauteur de point de charge m (ft)	Rayon de charge								À une portée maximale			
	1.5 m (5.0 ft)		3.0 m (10.0 ft)		4.5 m (15.0 ft)		6.0 m (20.0 ft)		Capacité	Portée		
											m (ft)	
6.0 m (20 ft)	kg							*2100	*2100	*2570	1450	7.46
	lb							*4630	*4630	*5670	3200	(24.5)
4.5 m (15 ft)	kg							*2720	2150	*2600	1180	8.14
	lb							*6000	4740	*5730	2600	(26.7)
3.0 m (10 ft)	kg							*3180	2040	2640	1050	8.46
	lb							*7010	4500	5820	2310	(27.8)
1.5 m (5 ft)	kg		*7720	5950	*3600	3380	*3780	1910	2600	1010	8.46	
	lb		*17020	13120	*7940	7450	*8330	4210	5730	2230	(27.8)	
Ligne de sol	kg	*3790	*3790	*9530	5460	*4860	3080	*4280	1800	2740	1070	8.15
	lb	*8360	*8360	*21010	12040	*10710	6790	*9440	3970	6040	2360	(26.7)
-1.5 m (-5 ft)	kg	*5850	*5850	*9890	5320	*5840	2850	4460	1740	3150	1260	7.48
	lb	*12900	*12900	*21800	11730	*12870	6280	9830	3840	6940	2760	(24.5)
-3.0 m (-10 ft)	kg	*8400	*8490	*9140	5380	*6260	2750			*3390	1710	6.31
	lb	*18720	*18720	*20150	11860	*13800	6060			*7470	3770	(20.7)
-4.5 m (-15 ft)	kg			*6870	5620	*5950	2750					
	lb			*15150	12390	*13120	6060					

Flèche: 4,6 m (15' 1") / Bras: 3,0 m (9' 10") / Godet: 0,58 m³ (0.76 yd³) Capacité nominale SAE / Lame de buteur arrière abaissée et contrepoids de 1700 kg

Hauteur de point de charge m (ft)	Rayon de charge										À une portée maximale			
	1.5 m (5.0 ft)		3.0 m (10.0 ft)		4.5 m (15.0 ft)		6.0 m (20.0 ft)		7.5 m (25.0 ft)		Capacité	Portée		
													m (ft)	
6.0 m (20 ft)	kg							*2100	1880			2450	1220	7.46
	lb							*4630	4140			5400	2690	(24.5)
4.5 m (15 ft)	kg							*2720	1840			2060	980	8.14
	lb							*6000	4060			4540	2160	(26.7)
3.0 m (10 ft)	kg				*3600	2900	*3180	1740	*1760	1090		1880	860	8.46
	lb				*7940	6390	*7010	3840	*3880	2400		4140	1900	(27.8)
1.5 m (5 ft)	kg		*7720	4930	*4860	2610	3300	1610	*2170	1040		1840	820	8.46
	lb		*17020	10870	*10710	5750	7280	3550	*4780	2290		4060	1810	(27.8)
Ligne de sol	kg	*3790	*3790	*9530	4480	5120	2390	3170	1500	*1780	990	1940	870	8.15
	lb	*8360	*8360	*21010	9880	11290	5270	6990	3310	*3920	2180	4280	1920	(26.7)
-1.5 m (-5 ft)	kg	*5850	*5850	*9890	4350	5000	2280	3110	1440			2230	1030	7.48
	lb	*12900	*12900	*21800	9590	11020	5030	6860	3170			4920	2270	(24.5)
-3.0 m (-10 ft)	kg	*8400	*8490	*9140	4400	5000	2290					2980	1430	6.31
	lb	*18720	*18720	*20150	9700	11020	5050					6570	3150	(20.7)
-4.5 m (-15 ft)	kg			*6870	4630									
	lb			*15150	10210									

1. La capacité de levage est basée sur les normes SAE J1097 et ISO 10567.
2. La capacité de levage des séries ROBEX ne dépasse pas 75 % de la charge de basculement de la machine sur sol ferme et de niveau, ou 87 % de la capacité hydraulique totale.







3. Le point de charge est un crochet (équipement de série) situé sur le dos du godet.
4. (*) indique la charge limitée par la capacité hydraulique.

CAPACITÉ DE LEVAGE







 Mesure sur l'avant  Mesure sur le côté ou à 360 degrés

HW140 FLÈCHE À DEUX PIÈCES







Flèche: 4,9 m (16' 1") / Bras: 1,9 m (6' 3") / Godet: 0,58 m³ (0.76 yd³) Capacité nominale SAE / Lame de boteur arrière abaissée et contrepoids de 1700 kg

Hauteur de point de charge m (ft)	Rayon de charge						À une portée maximale			
	3.0 m (10.0 ft)		4.5 m (15.0 ft)		6.0 m (20.0 ft)		Capacité	Portée m (ft)		
										
6.0 m (20 ft)	kg		*2980	*2980			*2910	1750	6.70	
	lb		*6570	*6570			*6420	3860	(22.0)	
4.5 m (15 ft)	kg	*4270	*4270	*3510	3460	*3250	2120	*3010	1380	7.46
	lb	*9410	*9410	*7740	7630	*7170	4560	*6640	3040	(24.5)
3.0 m (10 ft)	kg		*4530	3180	*3640	1970	3030	1220	7.81	
	lb		*9990	7010	*8020	4340	6680	2690	(25.6)	
1.5 m (5 ft)	kg		*5560	2910	*4120	1860	2990	1180	7.81	
	lb		*12260	6420	*9080	4100	6590	2600	(25.6)	
Ligne de sol	kg	*6160	5290	*6150	2770	*4450	1780	3210	1270	7.47
	lb	*13580	11660	*13560	6110	*9810	3920	7080	2800	(24.5)
-1.5 m (-5 ft)	kg	*9310	5360	*6170	2760	*4410	1780	*3590	1550	6.72
	lb	*20530	11820	*13600	6080	*9720	3920	*7910	3420	(22.0)
-3.0 m (-10 ft)	kg		*5400	2860						
	lb		*11900	6310						

Flèche: 4,9 m (16' 1") / Bras: 1,9 m (6' 3") / Godet: 0,58 m³ (0.76 yd³) Capacité nominale SAE / Lame de boteur arrière abaissée et contrepoids de 1700 kg

Hauteur de point de charge m (ft)	Rayon de charge						À une portée maximale			
	3.0 m (10.0 ft)		4.5 m (15.0 ft)		6.0 m (20.0 ft)		Capacité	Portée m (ft)		
										
6.0 m (20 ft)	kg		*2980	*2980			*2910	1480	6.70	
	lb		*6570	*6570			*6420	3260	(22.0)	
4.5 m (15 ft)	kg	*4270	*4270	*3510	2960	*3250	1760	2390	1150	7.46
	lb	*9410	*9410	*7740	6530	*7170	3880	5270	2540	(24.5)
3.0 m (10 ft)	kg		*4530	2690	3380	1660	2160	1000	7.81	
	lb		*9990	5930	7450	3660	4760	2200	(25.6)	
1.5 m (5 ft)	kg		5220	2440	3260	1550	2120	970	7.81	
	lb		11510	5380	7190	3420	4670	2140	(25.6)	
Ligne de sol	kg	*6160	4310	5050	2300	3170	1480	2270	1050	7.47
	lb	*13580	9500	11130	5070	6990	3260	5000	2310	(24.5)
-1.5 m (-5 ft)	kg	*9310	4370	5030	2290	3170	1470	2720	1290	6.72
	lb	*20530	9630	11090	5050	6990	3240	6000	2840	(22.0)
-3.0 m (-10 ft)	kg		5150	2380						
	lb		11350	5250						

Flèche: 4,9 m (16' 1") / Bras: 2,1 m (6' 11") / Godet: 0,58 m³ (0.76 yd³) Capacité nominale SAE / Lame de boteur arrière abaissée et contrepoids de 1700 kg

Hauteur de point de charge m (ft)	Rayon de charge						À une portée maximale			
	3.0 m (10.0 ft)		4.5 m (15.0 ft)		6.0 m (20.0 ft)		Capacité	Portée m (ft)		
										
6.0 m (20 ft)	kg		*2790	*2790			*2780	1640	6.91	
	lb		*6150	*6150			*6130	3620	(22.7)	
4.5 m (15 ft)	kg	*3320	*3320	*3320	*3320	*3100	2070	*2880	1300	7.65
	lb	*7320	*7320	*7320	*7320	*6830	4560	*6350	2870	(25.1)
3.0 m (10 ft)	kg		*4330	3170	*3510	1950	2910	1150	7.99	
	lb		*9550	6990	*7740	4300	6420	2540	(26.2)	
1.5 m (5 ft)	kg		*5400	2880	*4010	1830	2860	1110	7.99	
	lb		*11900	6350	*8840	4030	6310	2450	(26.2)	
Ligne de sol	kg	*6330	5200	*6050	2720	*4370	1740	3060	1190	7.66
	lb	*13960	11460	*13340	6000	*9630	3840	6750	2620	(25.1)
-1.5 m (-5 ft)	kg	*9370	5250	*6140	2690	*4400	1730	*3480	1430	6.93
	lb	*20660	11570	*13540	5930	*9700	3810	*7670	3150	(22.7)
-3.0 m (-10 ft)	kg		*5500	2780						
	lb		*12130	6130						

- La capacité de levage est basée sur les normes SAE J1097 et ISO 10567.
- La capacité de levage des séries ROBEX ne dépasse pas 75 % de la charge de basculement de la machine sur sol ferme et de niveau, ou 87 % de la capacité hydraulique totale.









- Le point de charge est un crochet (équipement de série) situé sur le dos du godet.
- (*) indique la charge limitée par la capacité hydraulique.

CAPACITÉ DE LEVAGE











 Mesure sur l'avant  Mesure sur le côté ou à 360 degrés

HW140 FLÈCHE À DEUX PIÈCES











Flèche: 4,9 m (16' 1") / Bras: 2,1 m (6' 11") / Godet: 0,58 m³ (0.76 yd³) Capacité nominale SAE / Lame de buteur arrière abaissée et contrepoids de 1700 kg

Hauteur de point de charge m (ft)	Rayon de charge						À une portée maximale		Portée m (ft)	
	3.0 m (10.0 ft)		4.5 m (15.0 ft)		6.0 m (20.0 ft)		Capacité			
										
6.0 m (20 ft)	kg		*2790	*2790			*2780	1390	6.91	
	lb		*6150	*6150			*6130	3060	(22.7)	
4.5 m (15 ft)	kg		*3320	2960	*3100	1750	2280	1080	7.65	
	lb		*7320	6530	*6830	3860	5030	2380	(25.1)	
3.0 m (10 ft)	kg		*4330	2680	3370	1640	2060	940	7.99	
	lb		*9550	5910	7430	3620	4540	2070	(26.2)	
1.5 m (5 ft)	kg		5190	2410	3230	1520	2020	910	7.99	
	lb		11440	5310	7120	3350	4450	2010	(26.2)	
Ligne de sol	kg	*6330	4220	5000	2250	3130	1440	2150	970	7.66
	lb	*13960	9300	11020	4960	6900	3170	4740	2140	(25.1)
-1.5 m (-5 ft)	kg	*9370	4270	4960	2220	3120	1420	2550	1180	6.93
	lb	*20660	9410	10930	4890	6880	3130	5620	2600	(22.7)
-3.0 m (-10 ft)	kg			5070	2310					
	lb			11180	5090					

Flèche: 4,9 m (16' 9") / Bras: 2,5 m (8' 2") / Godet: 0,58 m³ (0.76 yd³) Capacité nominale SAE / Lame de buteur arrière abaissée et contrepoids de 1700 kg

Hauteur de point de charge m (ft)	Rayon de charge								À une portée maximale		Portée m (ft)	
	3.0 m (10.0 ft)		4.5 m (15.0 ft)		6.0 m (20.0 ft)		7.5 m (25.0 ft)		Capacité			
												
6.0 m (20 ft)	kg				*2550	2140			*2580	1440	7.39	
	lb				*5620	4720			*5690	3170	(24.2)	
4.5 m (15 ft)	kg		*2920	*2920	*2810	2090			*2680	1150	8.08	
	lb		*6440	*6440	*6190	4610			*5910	2540	(26.5)	
3.0 m (10 ft)	kg	*5880	*5880	*3950	3220	*3260	1970	*1990	1270	2660	1030	8.40
	lb	*12960	*12960	*8710	7100	*7190	4340	*4390	2800	5860	2270	(27.6)
1.5 m (5 ft)	kg	*6080	*5450	*5090	2910	*3810	1830	*2510	1220	2620	990	8.40
	lb	*13400	*12020	*11220	6420	*8400	4030	*5530	2690	5780	2180	(27.6)
Ligne de sol	kg	*6380	5180	*5870	2710	*4250	1720			2770	1050	8.09
	lb	*14070	11420	*12940	5970	*9370	3790			6110	2310	(26.5)
-1.5 m (-5 ft)	kg	*9070	5170	*6130	2650	*4400	1680			3220	1250	7.41
	lb	*20000	11400	*13510	5840	*9700	3700			7100	2760	(24.3)
-3.0 m (-10 ft)	kg	*8650	5310	*5730	2700							
	lb	*19070	11710	*12630	5950							

Flèche: 4,9 m (16' 1") / Bras: 2,5 m (8' 2") / Godet: 0,58 m³ (0.76 yd³) Capacité nominale SAE / Lame de buteur arrière abaissée et contrepoids de 1700 kg

Hauteur de point de charge m (ft)	Rayon de charge								À une portée maximale		Portée m (ft)	
	3.0 m (10.0 ft)		4.5 m (15.0 ft)		6.0 m (20.0 ft)		7.5 m (25.0 ft)		Capacité			
												
6.0 m (20 ft)	kg				*2550	1820			2470	1200	7.39	
	lb				*5620	4010			5450	2650	(24.2)	
4.5 m (15 ft)	kg		*2920	*2920	*2810	1780			2060	950	8.08	
	lb		*6440	*6440	*6190	3920			4540	2090	(26.5)	
3.0 m (10 ft)	kg	*5880	5250	*3950	2730	*3260	1650	*1990	1040	1880	830	8.40
	lb	*12960	11570	*8710	6020	*7190	3640	*4390	2290	4140	1830	(27.6)
1.5 m (5 ft)	kg	*6080	4450	*5090	2430	3230	1520	2210	990	1840	800	8.40
	lb	*13400	9810	*11220	5360	7120	3350	4870	2180	4060	1760	(27.6)
Ligne de sol	kg	*6380	4200	5000	2240	3120	1420			1950	850	8.09
	lb	*14070	9260	11020	4940	6880	3130			4300	1870	(26.5)
-1.5 m (-5 ft)	kg	*9070	4190	4920	2180	3070	1380			2260	1020	7.41
	lb	*20000	9240	10850	4810	6770	3040			4980	2250	(24.3)
-3.0 m (-10 ft)	kg	*8650	4320	4980	2230							
	lb	*19070	9520	10980	4920							

1. La capacité de levage est basée sur les normes SAE J1097 et ISO 10567.
2. La capacité de levage des séries ROBEX ne dépasse pas 75 % de la charge de basculement de la machine sur sol ferme et de niveau, ou 87 % de la capacité hydraulique totale.

3. Le point de charge est un crochet (équipement de série) situé sur le dos du godet.
4. (*) indique la charge limitée par la capacité hydraulique.

MOTEUR	STD	OPT
Cummins QSB 6.7 moteur	●	
SYSTÈME HYDRAULIQUE		
Contrôle intelligent de la puissance (IPC)		
3 modes de puissance, 2 modes de travail, mode utilisateur	●	
Contrôle de puissance variable	●	
Contrôle du débit de la pompe	●	
Contrôle du débit en mode accessoire		●
Ralenti automatique du moteur	●	
Commande d'arrêt automatique du moteur		●
Commande de ventilateur électronique	●	
CABINE ET INTÉRIEUR		
Cabine aux normes ISO		
Essuie-glace relevable	●	
Radio/lecteur USB	●	
Système de téléphone mobile mains libres avec chargeur USB	●	
Prise électrique 12 volts (convertisseur 24V CC vers 12V DC)	●	
Avertisseur sonore électrique	●	
Cabine tous temps en acier avec visibilité à 360°	●	
Vitres en verre de sécurité	●	
Pare-brise coulissant pliant	●	
Fenêtre latérale coulissante (LH)	●	
Porte verrouillable	●	
Compartment chaud et froid	●	
Compartment de rangement et cendrier	●	
Toit de cabine plein-ciel	●	
Pare-soleil	●	
Clé unique pour le verrouillage des portes et de la cabine	●	
Siège chauffant à suspension mécanique	●	
Manette réglable pilotée	●	
Système de réglage de la hauteur du boîtier de console	●	
Commande automatique de la climatisation		
Climatisation et chauffage	●	
Dégivrage	●	
Aide au démarrage (chauffage de grille d'air) par temps froid	●	
Pupitre de contrôle centralisé		
Affichage LCD 8"	●	
Régime moteur ou compteur partiel/accélérateur	●	
Jauge de température de liquide de refroidissement du moteur	●	
Puissance maximale	●	
Basse vitesse/Haute vitesse	●	
Ralenti automatique	●	
Surcharge	●	
Contrôle du moteur	●	
Bouchage du filtre à air	●	
Indicateurs	●	
Jauges ECO	●	
Jauge de niveau de carburant	●	
Jauge de température d'huile hydraulique	●	
Réchauffeur de carburant	●	
Témoins d'avertissement	●	
Erreur de communication	●	
Charge de la batterie	●	
Horloge	●	
Éclairage de la cabine		●
Pare-pluie, avant de la cabine	●	
Toit de cabine en acier		●
Siège		
Siège chauffant à suspension pneumatique réglable		●
Cabine FOPS/FOG (ISO/DIS 10262) Niveau 2		
FOPS (Structure de protection contre les chutes d'objets) · ISO 3449 Niveau 2		●
FOG (Barrière contre les chutes d'objets)		●
Cabine ROPS (ISO 12117-2)		
ROPS (Structure de protection en cas de renversement)	●	

SÉCURITÉ	STD	OPT
Contacteur principal de batterie	●	
Caméra de recul	●	
AAVM (Écran avancé de visualisation du périmètre)		●
Quatre projecteurs de travail avant	●	
Alarme de déplacement	●	
Projecteur de travail arrière		●
Gyrophare		●
Frein de rotation automatique	●	
Système antichute de la flèche	●	
Système antichute du bras	●	
Soupape de verrouillage de sécurité pour le vérin de flèche, avec dispositif d'avertissement en cas de surcharge	●	
Soupape de verrouillage de sécurité pour le cylindre de bras		●
Système de verrouillage de rotation		●
Quatre rétroviseurs extérieurs	●	
AUTRES		
Flèches		
4,6 m; 15' 1" Flèche simple	●	
4,9 m; 16' 1" Flèche à deux pièces		●
4,1 m; 13' 5"		●
Bras		
1,9 m; 6' 3"		●
2,1 m; 6' 11"	●	
2,5 m; 8' 2"		●
3,0 m; 9' 11"		●
Système anti-poussière amovible pour le refroidisseur	●	
Réservoir amovible	●	
Préfiltre à carburant	●	
Réchauffeur de carburant	●	
	simple	
	mixte	●
Système d'autodiagnostic	●	
Hi-Mate (Système de gestion à distance)	●	
	Portable	
	Satellite	●
Batteries (2 x 12 V x 100 Ah)	●	
Pompe de remplissage de réservoir (35 l/min)	●	
Kit de tuyauterie simple fonction (rupteur, etc.)	●	
Kit de tuyauterie double fonction (benne preneuse, etc.)	●	
Kit de tuyauterie rotatif		●
Système de raccord rapide		●
Raccord rapide		●
Accumulateur pour l'abaissement de l'équipement de travail	●	
Soupape de changement de dispositif (2 dispositifs)		●
Système de commande de rotation précis		●
Trousse à outils		●
Système de régulation automatique de la vitesse	●	
Pédale de déplacement (aller/retour)		●
CHASSIS DE ROULEMENT		
Lame de buteur arrière	●	
Lame de buteur arrière et stabilisateurs avant		●
Quatre stabilisateurs		●
Stabilisateurs arrière et lame de buteur avant		●
Pneus double (10.00-20-14PR avec chambre à air)	●	
Pneus double (10.00-20 Pneus jumelés massifs)		●
Ailes (garde-boues)		●

STD = Série
OPT = Option

- * Les équipements de série et en option peuvent varier. Contacter votre concessionnaire Hyundai pour plus d'informations. La machine peut changer en fonction des normes internationales.
- * Les photos peuvent inclure des accessoires et des équipements en option, indisponibles dans votre région.
- * Les matières et les spécifications sont sujettes à des modifications sans préavis.
- * Toutes les mesures en unités impériales sont arrondies à la livre ou au pouce le plus proche.